

## Beleuchtung von Schaltern und Tastern

Die Schalter und Taster mit Linse oder Beschriftungsfeld von Berker W.1 werden mit einem LED-Aggregat 230 V ausgeliefert. Die Geräte sind auch mit einer anderen LED-Aggregat-Variante bei entsprechender Anpassung der Verdrahtung auch für andere Funktionen umrüstbar (s. Tabelle 1).

### LED Aggregat 230 V, für Schalter/Taster [Best.-Nr. 16xx 35 00]

Das LED-Aggregat kann ohne Ausbau des Schalters/Tasters von vorne ausgewechselt/eingesetzt werden. Je nach Anwendung sind die gefederten Kontaktstifte des LED-Aggregats lagerichtig von oben einzu-stecken, um sie mit den Steckklammern des Einsatzes zu kontaktieren.

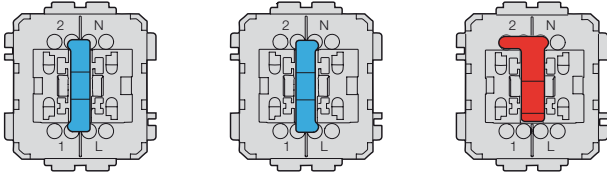

**Bild 1:** Kontaktierungsmöglichkeiten für die unterschiedlichen Bauformen des LED-Aggregates (I-Form, L-Form)

### Anwendungen mit Schaltern

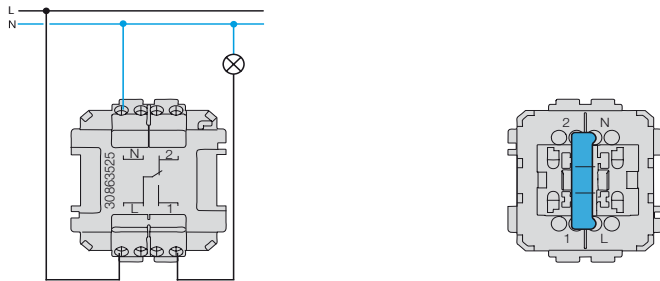

**Bild 2:** Dauerbeleuchtet, Wechselschalter mit Linse oder Beschriftungsfeld, LED-Kontaktierung an den Klemmen N - L

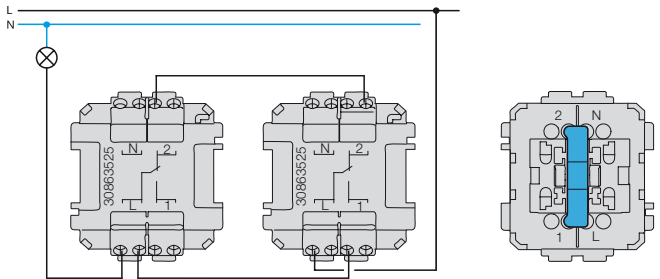

**Bild 3:** Beleuchtet bei AUS (Orientierungs-Beleuchtung), Wechselschaltung mit 2 Wechselschaltern, beleuchtet, LED-Kontaktierung an den Klemmen 2 - 1

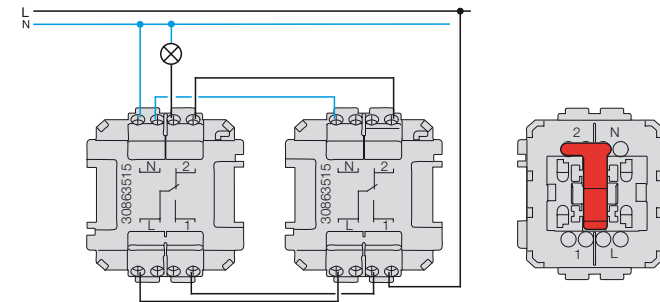

**Bild 4:** Beleuchtet bei EIN (Kontrollschaltung), Wechselschaltung mit 2 Kontroll-Wechselschaltern mit Linse, LED-Kontaktierung an den Klemmen 2 - 1

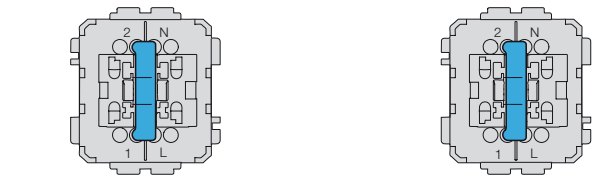
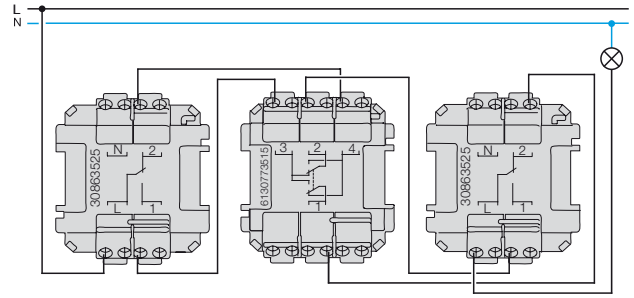

**Bild 5:** Beleuchtet bei AUS (Orientierungs-Beleuchtung), Kreuzschaltung mit 2 Wechselschaltern beleuchtet, mit Linse, LED-Kontaktierung an den Klemmen 2 - 1

### Anwendung mit Tastern

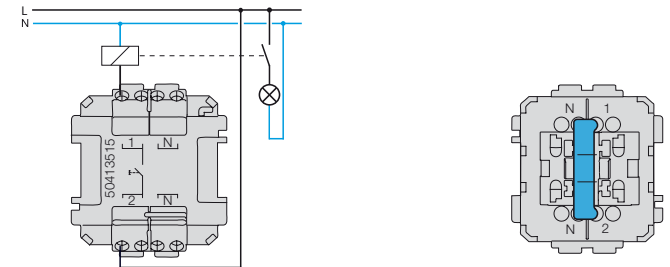

**Bild 6:** Beleuchtet bei AUS (Orientierungs-Beleuchtung), Taster, Schließer mit Beschriftungsfeld für z. B. sicherheitsrelevante Anwendungen, LED-Kontaktierung an den Klemmen 2 - 1

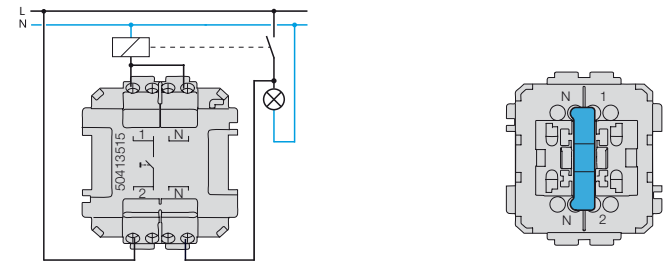

**Bild 7:** Beleuchtet bei EIN (Kontroll-Beleuchtung), mit Taster, Schließer mit Beschriftungsfeld für z. B. Bedienstellen, die sich außerhalb des zu beleuchtenden Raumes befinden, LED-Kontaktierung an den Klemmen N - N

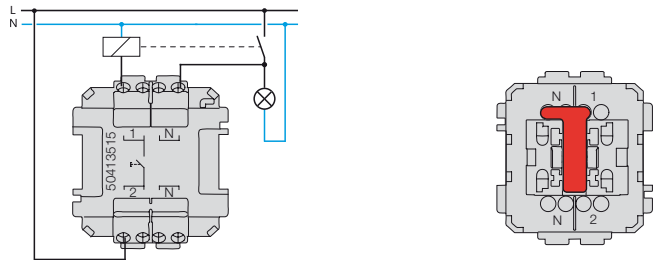

**Bild 8:** Beleuchtet bei EIN (Kontroll-Beleuchtung), mit Taster, Schließer mit Beschriftungsfeld für z. B. Bedienstellen, die sich außerhalb des zu beleuchtenden Raumes befinden, LED-Kontaktierung an den Klemmen N - 1

BEZEICHNUNG	BESTELL-NR.	Orientierungs-Beleuchtung		Kontroll-Beleuchtung			
		blau		rot		blau	
		1677 35 00	KONTAKTE	1688 35 00	KONTAKTE	1677 35 00	KONTAKTE
<b>Schalter</b>							
Wechselschalter-Einsatz mit Wippe, beleuchtet AP/UP, mit Linse	3086 35 2x	■	2 - 1	■	2 - N		
Wechselschalter-Einsatz mit Wippe AP/UP, mit Beschriftungsfeld - beleuchtet	3086 35 3x	■	2 - 1	■	2 - N		
Kontroll-Wechselschalter-Einsatz, Wippe AP/UP, mit Linse	3086 35 1x	■	2 - 1	■	2 - N		
Wechselschalter beleuchtet AP, mit Linse	3076 35 2x	■	2 - 1	■	2 - N		
Wechselschalter AP, mit Beschriftungsfeld - beleuchtet	3076 35 5x	■	2 - 1	■	2 - N		
Kontroll-Wechselschalter mit Aufdruck „Heizung Notschalter“ AP, mit Linse	3566 35 0x	■	2 - 1	■	2 - N		
Kontroll-Wechselschalter AP, mit Linse	3176 35 0x	■	2 - 1	■	2 - N		
Kontroll-Ausschalter 2-polig mit Aufdruck „Heizung Notschalter - 0 - I“ AP, mit Linse	3562 35 0x			■	2 - N		
<b>Taster</b>							
Taster-Einsatz, Schließer mit Wippe AP/UP, mit Beschriftungsfeld - beleuchtet	5041 35 1x	■	1 - 2	■	N - 1*	■	N - N
Taster-Einsatz, Wechsler, beleuchtet AP/UP, mit Linse	5046 35 2x	■	2 - 1	■	2 - N <sup>1)</sup>		
Taster, Wechsler, beleuchtet AP, mit Linse	5076 35 0x	■	2 - 1	■	2 - N <sup>1)</sup>		
Taster, Wechsler AP, mit Beschriftungsfeld - beleuchtet	5076 35 5x	■	2 - 1	■	2 - N <sup>1)</sup>		

\* an N muss der Schaltdraht des Stromstoßschalters angeschlossen werden

\* 1) Lampendraht auf N

■ im Lieferumfang enthalten

■ optional erhältlich/einsetzbar

**Tabelle 1:** Einsatz der LED-Aggregate bei Schaltern/Tastern